

Digalox® DPM72 AV / AVP Anwendungsbeispiel Umschaltbares Multimeter

TDE Instruments GmbH
Gewerbestraße 8
D-71144 Steinenbronn
Info@tde-instruments.de

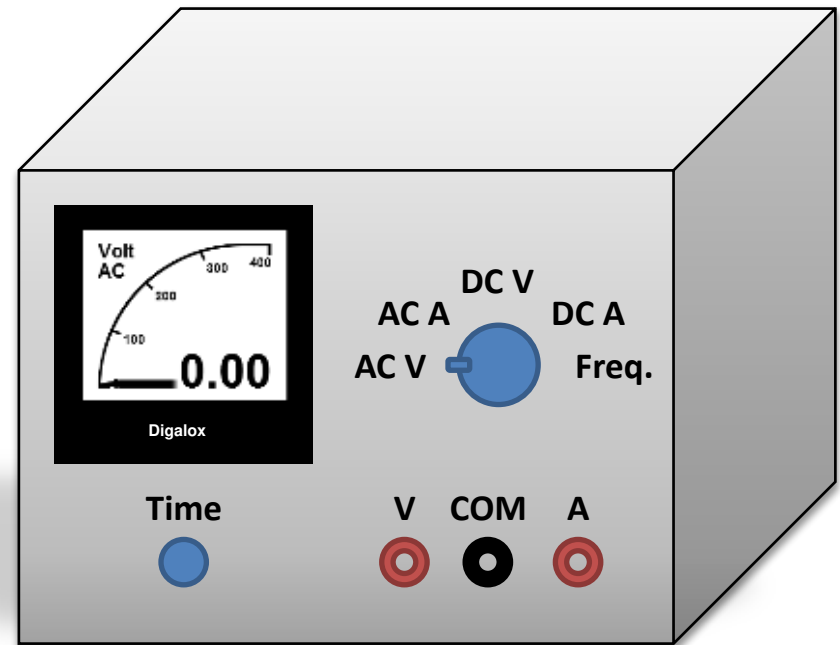

Anwendungsbeispiel umschaltbares Multimeter

- Messung von Strom, Spannung und Frequenz
- Umschaltung des Messmodus über 5-Weg Drehschalter
- Umschaltung auf Verlaufsanzeige über Druckknopf

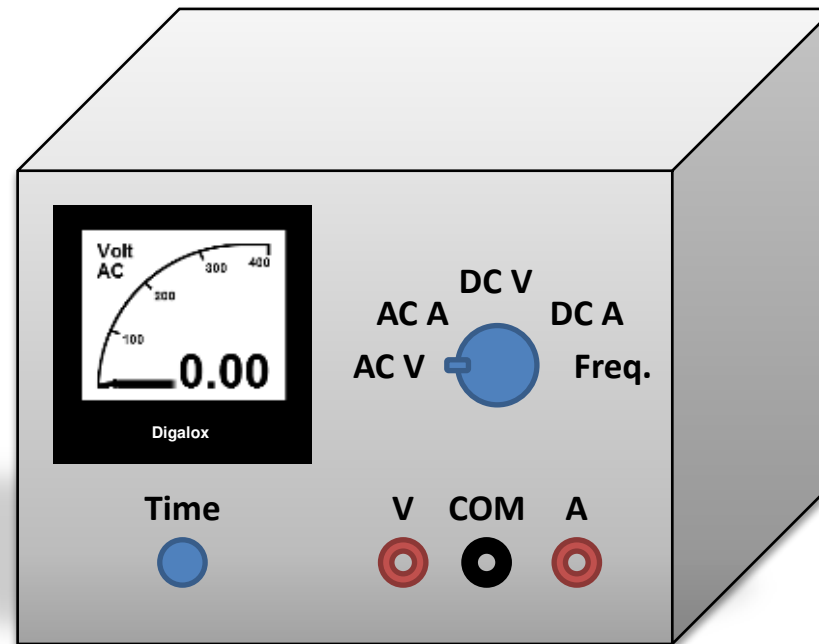

Anwendungsbeispiel umschaltbares Multimeter

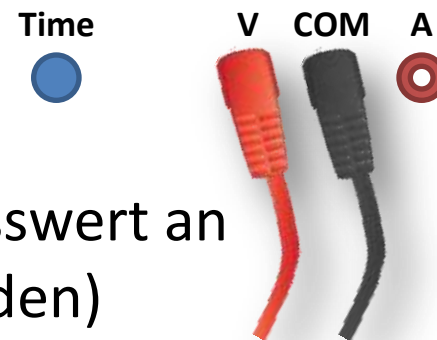
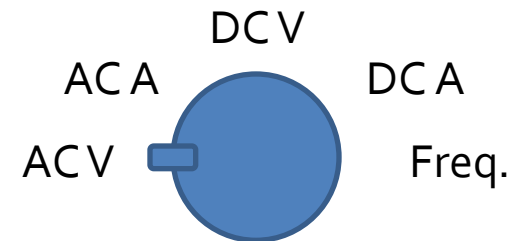
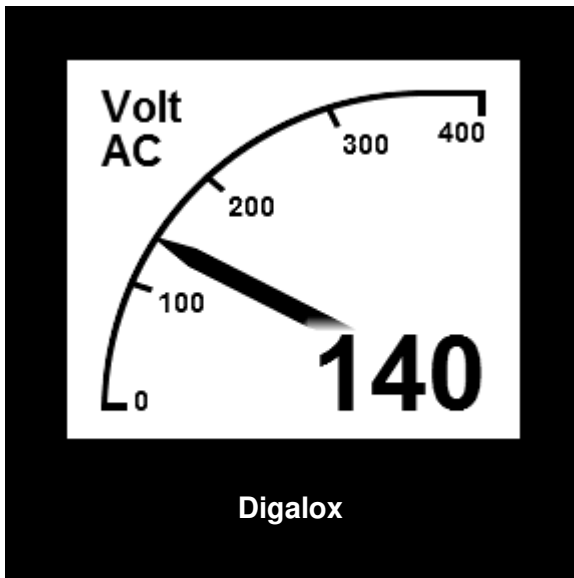

- Vollausschlag passt sich an Messwert an (Kann aktiviert/deaktiviert werden)

Anwendungsbeispiel umschaltbares Multimeter

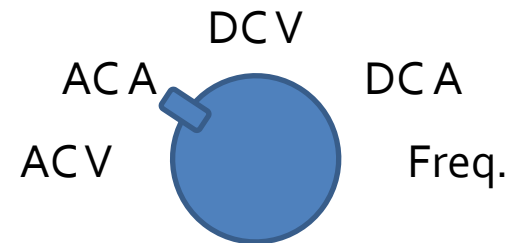
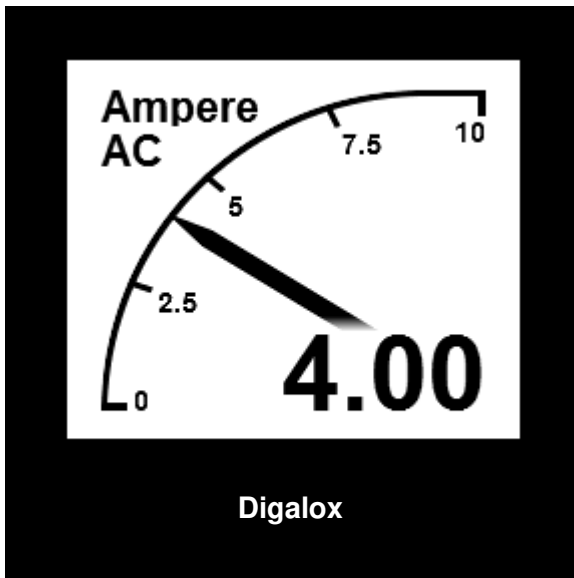

Time



V



COM



A



- Messfunktion kann per Drehschalter gewechselt werden

Anwendungsbeispiel umschaltbares Multimeter

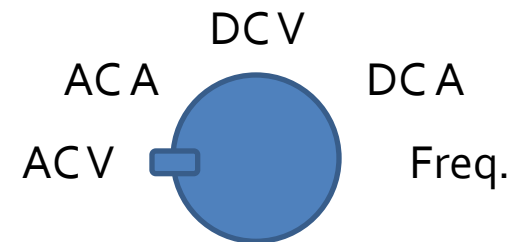
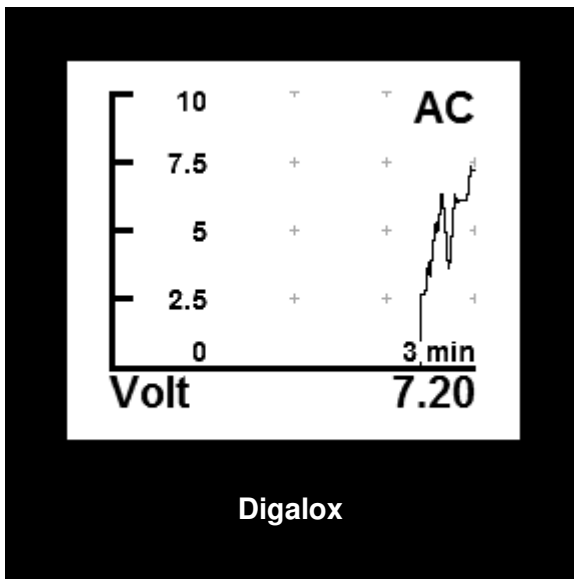

- Verlaufsansicht wird über Schalter aktiviert

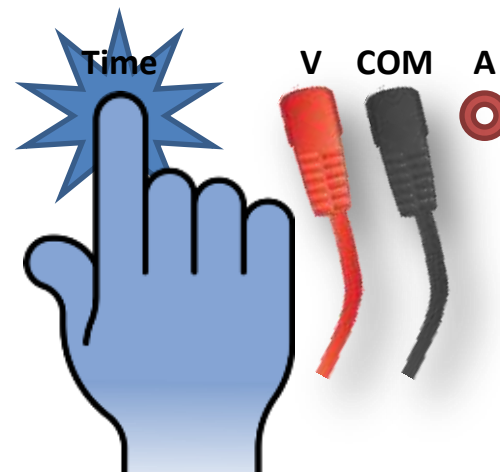

Anwendungsbeispiel umschaltbares Multimeter

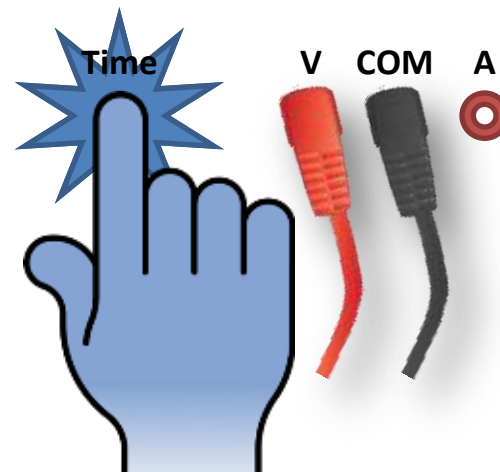
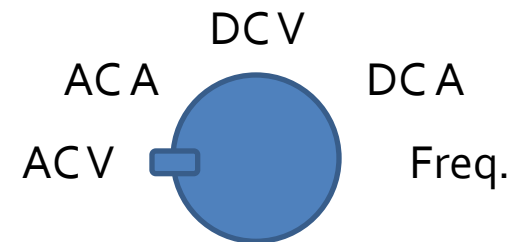
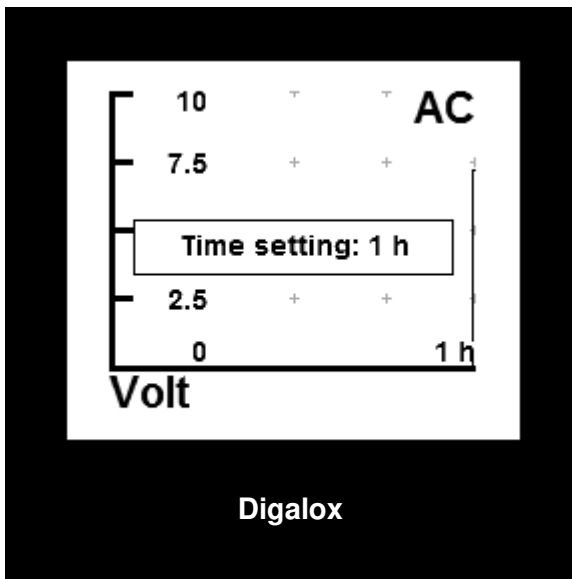

- Zeitbasis kann durch schnelles Umschalten gewechselt werden (3 Minuten bis 14 Tage)

Anschluss des Gerätes

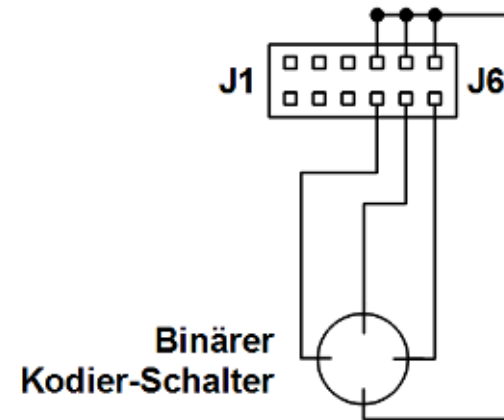
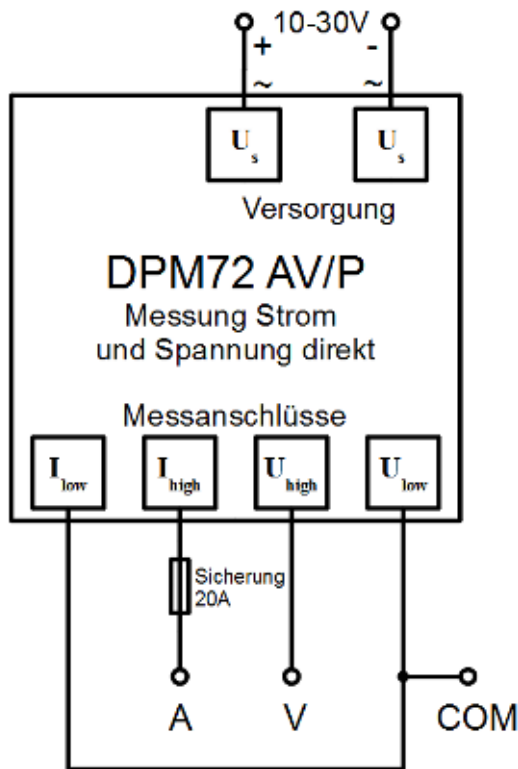

TDE Instruments

Vielen Dank für Ihre
Aufmerksamkeit!

TDE Instruments GmbH
Gewerbestraße 8
D-71144 Steinenbronn
Info@tde-instruments.de
+49 7157 20801

